

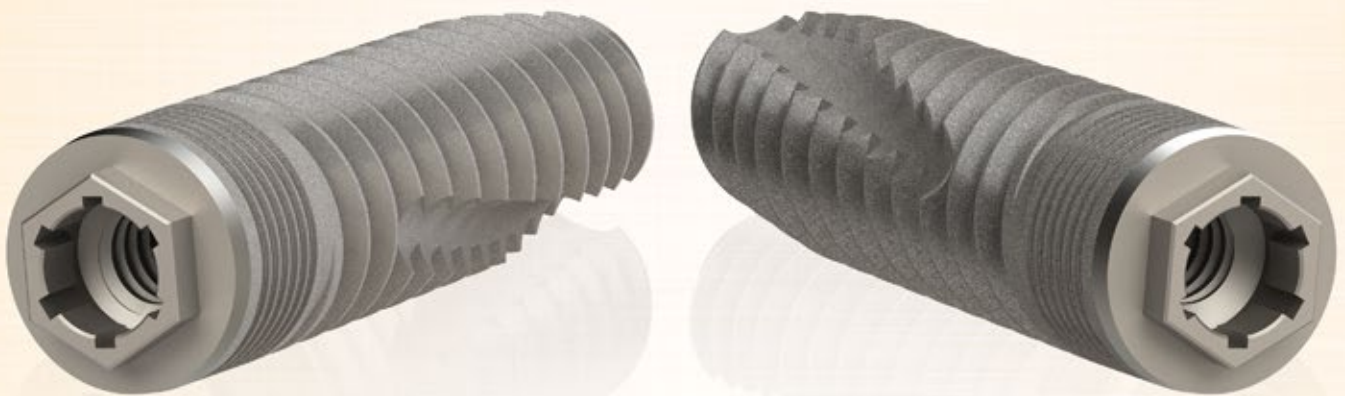

Sistema de Implantes Vulkan® External Hex.



TODO EN UNO

SISTEMAS DE IMPLANTES DISPONIBLES



INTERNAL
HEX.



EXTERNAL
HEX.



CONICAL
CONNECTION

Índice

Sistema de implantes Vulkan® External Hex.

Sobre nosotros	3
Implante Vulkan® External Hex.	
Diseño y propiedades del implante	4-5
Tratamiento superficial VLA® y Limpieza por Plasma	6
Guía de medidas	7
Especificaciones técnicas	8-9
Protocolo quirúrgico	10-11
Implant Driver y Packaging	12
Colocación del implante paso a paso	13-14
Soluciones Protésicas y Herramientas	
Introducción	16
Componentes Básicos	17-18
Sistema Transepitelial Multi-Use®	19-20
Sistema de Sobredentaduras VulkanLoc®	21
Componentes CAD-CAM	22
Herramientas Protésicas y Quirúrgicas	23-24
Cómo lo hacemos	
Innovación, Precisión y Calidad	25
Ciencia - Comité Científico	26
Casos Clínicos	27

Diseñado y fabricado en **Europa**,
el continente más puntero
en biotecnología



Sobre nosotros

Vulkan® es una moderna **marca de implantes dentales europea** (España), creada en 2013.

Vulkan® nace de nuestra larga y reconocida experiencia en la implantología dental, nuestros vínculos con las empresas y personalidades más reputadas del sector y de nuestros estrechos lazos con el potente y avanzado tejido biotecnológico europeo, uno de los referentes internacionales.

Nuestro valor añadido, como fabricante de implantes y soluciones protésicas dentales, se fundamenta en la **alta calidad y fiabilidad** de nuestros procesos y productos, así como la capacidad de innovación de nuestro equipo de científicos, ingenieros y profesionales.

En **Vulkan®** controlamos y cuidamos de todos nuestros procesos de I+D+i, diseño, producción y calidad para poder garantizar al 100% el éxito de nuestros productos.

Nuestra misión es mejorar y facilitar la experiencia de los profesionales y pacientes de la salud oral, diseñando, fabricando y haciendo más accesibles las soluciones más avanzadas para la implantología dental.

Innovación:

La mejora continua y el deseo de encontrar siempre las mejores soluciones para los pacientes nos posiciona como una marca innovadora y fiable.

Calidad:

La calidad y la búsqueda de la perfección son la norma imprescindible en todo lo que hacemos.

Compromiso:

Compromiso con los pacientes: soluciones que mejoren su calidad de vida.
Compromiso con los profesionales: innovaciones que mejoren su experiencia clínica.

Valor añadido:

El motor que nos mueve es la motivación por ofrecer siempre más y mejores soluciones.

Sostenibilidad:

La sostenibilidad es, para nosotros, un elemento básico de decisión, para que perduren en el tiempo nuestros valores y nuestra marca.

El diseño y la tecnología **más innovadores** en todas y cada una de las partes del implante

Zona coronal pulida

Superficie **pulida y biselada** de 0.5 mm.

Favorece la **correcta cicatrización** del tejido mucogingival periimplantario, favoreciendo la higiene de la zona supracrestal.

Dificulta la adherencia de placa bacteriana.

Disminuye el riesgo de periimplantitis.

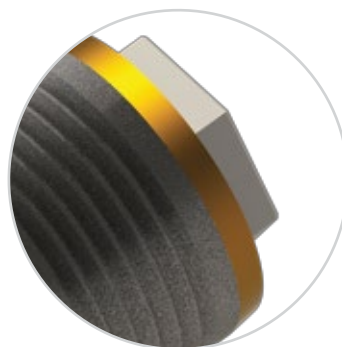

Micro ranura en zona cortical

Gran estabilidad primaria a nivel cortical.

Apta para tratamientos de **carga inmediata** en huesos tipo III y IV.

Reducción del stress de las cargas oclusales.

Disminuye el riesgo de reabsorción de hueso cortical.

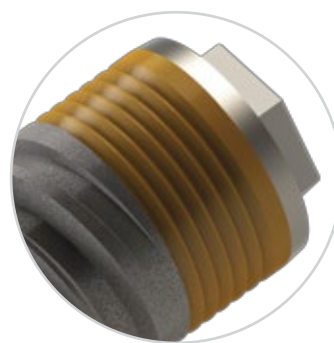

Doble paso de rosca

Rápido avance de 1.8 mm por vuelta.

Fácil inserción.

Conicidad adecuada para condensar gradualmente el hueso, **facilitando la estabilidad primaria.**



Canales de corte

Función autorroscante.

Canalizan de forma óptima el tejido desprendido durante la implantación.

Función de fijación antirroscante al **osteointegrar.**

Reducen la excesiva presión sobre el hueso alveolar durante la inserción.



Conexión externa hexagonal de alta precisión

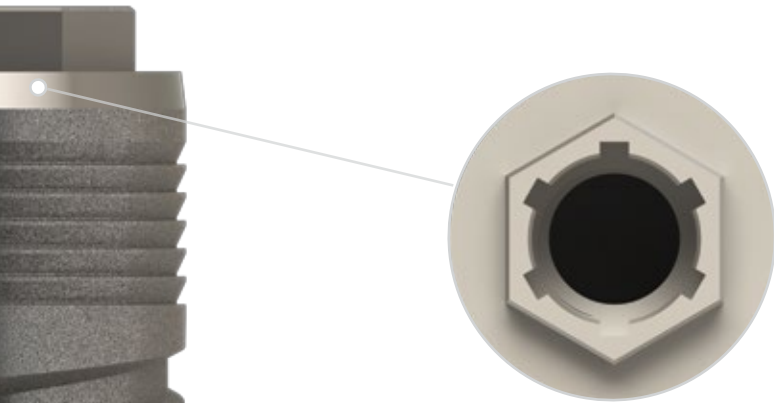

Amplia **compatibilidad**.

Máxima **simplicidad**.

Comodidad protésica.

Perfil de rosca trapezoidal

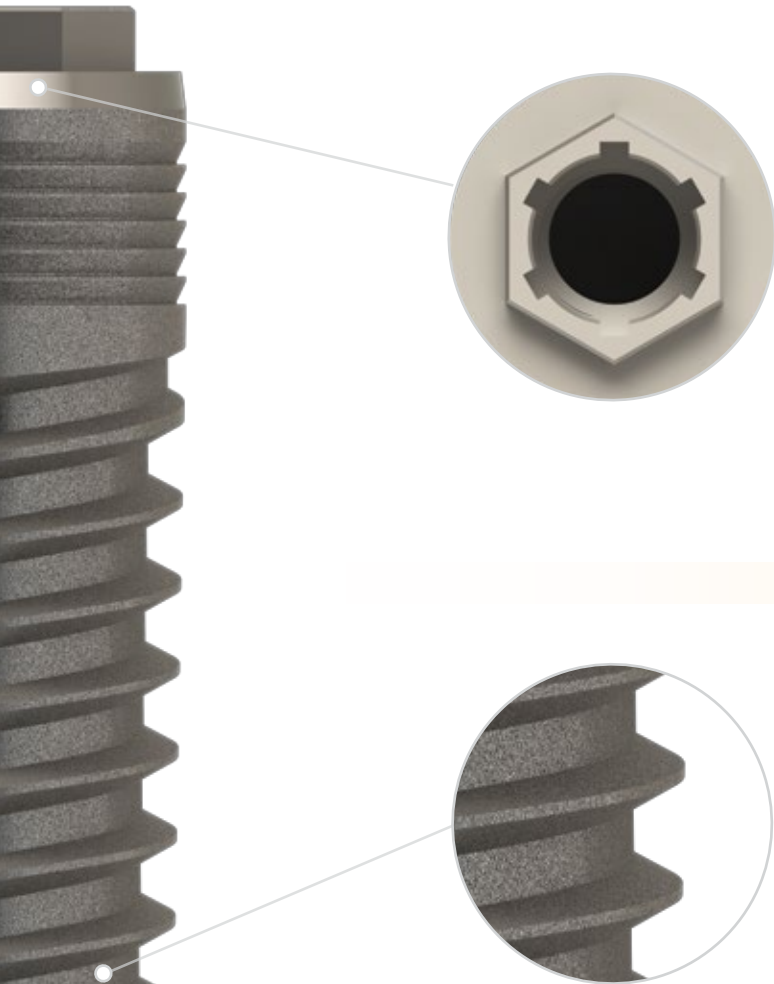

Reparto **óptimo** de cargas.

Facilita la función **autorroscante**.

Gran superficie de contacto con el hueso.

Zona apical cónica atraumática

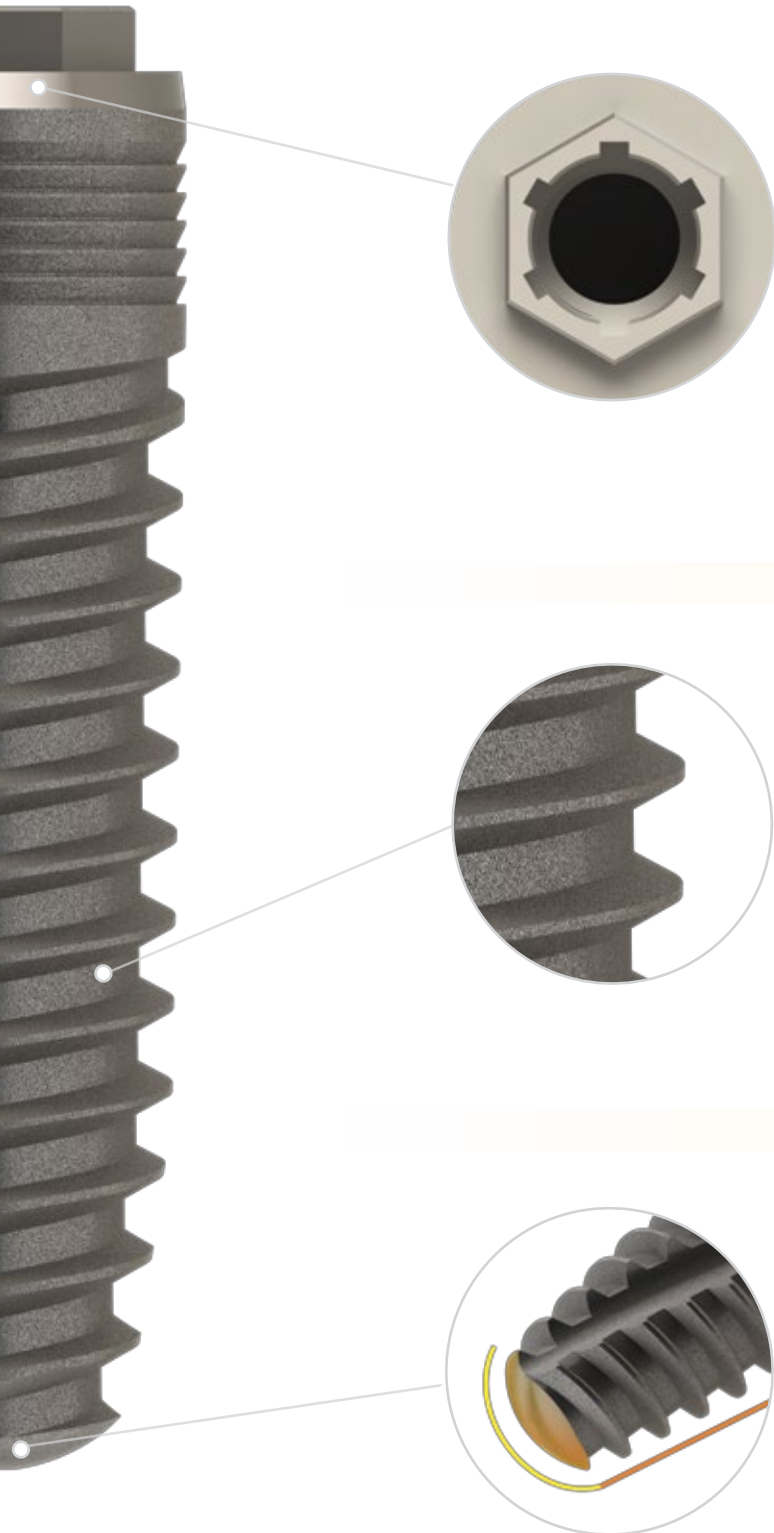

Facilita el autorroscado **mejorando la maniobrabilidad**.

Extremo romo que **minimiza el riesgo de lesión** en estructuras anatómicas.

Simula la **raíz natural**.

Tratamiento superficial VLA®



Garantía de éxito testado

El implante Vulkan® External Hex. ha sido sometido a un tratamiento consistente en **micro arenado + doble grabado ácido**, generando una superficie con una rugosidad óptima de 1.4 µm.

Esta es una superficie ampliamente estudiada y confiere una microestructura que **estimula la osteointegración** del implante.

El tratamiento superficial **VLA®** presenta **tasas de éxito del 98%-99%**. Esta microestructura, además, asegura una gran superficie de contacto entre implante y hueso, otorgando el **máximo BIC (Bone Implant Contact)**.

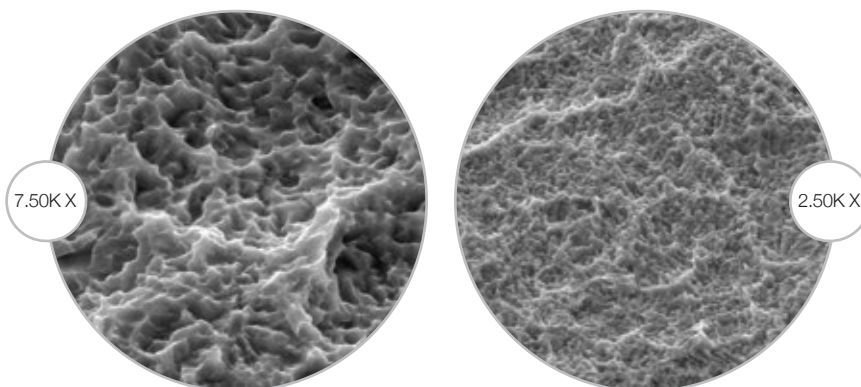

El implante más limpio

Adicionalmente, se aplica una **innovadora técnica de limpieza final** con sistema de **plasma** que golpea la superficie del implante, sometiéndola a un bombardeo a gran escala que causa el desprendimiento y la **completa eliminación de los posibles contaminantes restantes**.

Finalmente, el implante es sometido a una estricta **esterilización** mediante rayos Gamma.

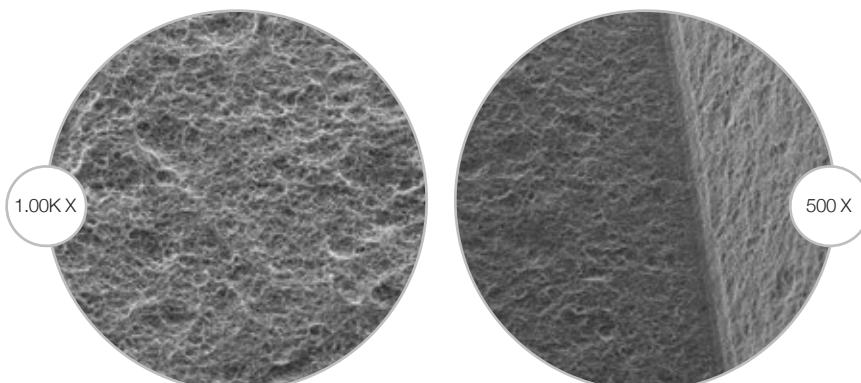

Vulkan® External Hex.,
 el implante de última
 generación que reúne **todo lo que necesita**



Guía de medidas

Ø3.3 NP

NP



3.30x08

3.30x10

3.30x11,5

3.30x13

3.30x15



EXT3308



EXT3310



EXT33115



EXT3313



EXT3315

Ø3.75 RP

RP



3.75x08

3.75x10

3.75x11,5

3.75x13

3.75x15

3.75x18



EXT37508



EXT37510



EXT375115



EXT37513



EXT37515



EXT37518

Ø4.2 RP

RP



4.20x06

4.20x08

4.20x10

4.20x11,5

4.20x13

4.20x15

4.20x18



EXT4206



EXT4208



EXT4210



EXT42115



EXT4213



EXT4215



EXT4218

Ø5.0 RP

RP



5.00x06

5.00x08

5.00x10

5.00x11,5

5.00x13

5.00x15



EXT5006



EXT5008



EXT5010



EXT50115



EXT5013



EXT5015

* Todos los implantes Vulkan® External Hex. incluyen el tapón de cierre VEXTNTC (NP) o VEXTRTC (RP) en el mismo pack.

Especificaciones técnicas

Vulkan® External Hex.

NP

Pataforma: 3.5
Hexágono: 2,40
Métrica: M-1.6

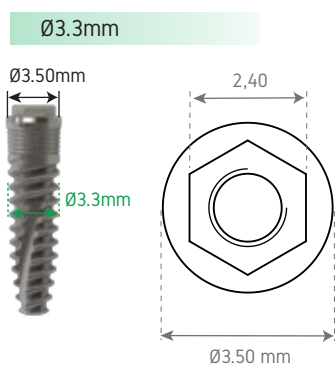

NP : Plataforma estrecha

RP : 3 diámetros, 1 sola plataforma protésica

RP

Pataforma: 4.1
Hexágono: 2,70
Métrica: M-2

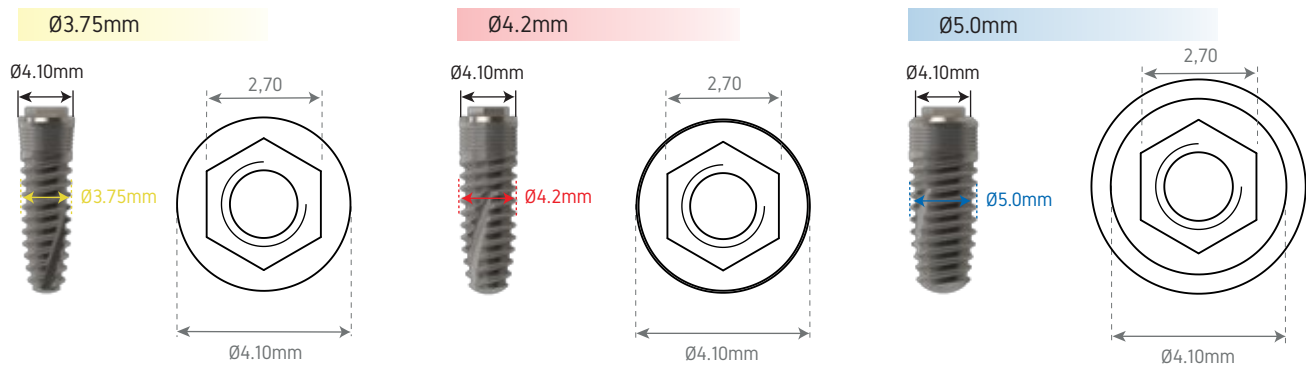

Especificaciones técnicas

Vulkan® External Hex.

El mejor titanio para el implante más avanzado

Normalmente, los implantes dentales científicamente avalados, se componen de Titanio Grado 4. Este material y composición es conocida por otorgar una mejor biocompatibilidad que el Titanio Grado 5, ya que goza de una mayor pureza. Sin embargo, el Titanio Grado 5, siendo menos biocompatible, tiene a su favor unas propiedades mecánicas superiores al Titanio Grado 4. Es por esto que el Titanio Grado 5 es el más común en los aditamentos protésicos y el Titanio Grado 4 lo es en los implantes.

El factor determinante a la hora de escoger un material u otro para el implante dental es su biocompatibilidad. No obstante, resulta también muy importante que este material goce de unas propiedades mecánicas que le aporten resistencia a la tracción, elasticidad y la fuerza suficiente para que la conexión del implante no sufra durante el proceso protésico. Es por esto que, en Vulkan, utilizamos un novedoso material que reúne la misma biocompatibilidad que el Titanio Grado 4 y, a la vez, las mismas propiedades mecánicas del Titanio Grado 5.

¿Cómo conseguimos reunir lo mejor de ambas composiciones en una sola?

Técnicamente, nuestro Titanio es Grado 4 en su composición. No obstante, a la hora de formarlo, utilizamos una técnica de “formado en frío”. Este proceso de formación del material es el que proporciona a nuestros implantes estas propiedades mecánicas superiores.

Mediante esta novedosa técnica, conseguimos que el implante goce de la máxima biocompatibilidad y de las mejores propiedades mecánicas posibles.

Titanio Vulkan® Grado 4 “Formado en frío”

- ✓ Más fuerza
- ✓ Más Biocompatibilidad
- ✓ Propiedades mecánicas avanzadas.

Comparativa de las distintas composiciones del titanio

Titanio		Características mecánicas		
Descripción	Estado	Resistencia a la tracción N/mm ²	0,2% Límite de elasticidad N/mm ² min.	Dilatación de rotura % min.
Grado 2		345	230	20
Grado 3		450	300	18
Grado 4		550	440	15
Grado 4 Vulkan®	Formado en frío	✓ 800-900	✓ > 700	✓ > 10

Protocolo Quirúrgico Vulkan® External Hex.

Estas indicaciones se realizan con carácter orientativo.
El fresado del hueso debe realizarse cuidadosamente y teniendo en cuenta las características de dureza del mismo (Tipo I-IV).

Consideraciones importantes durante el fresado:

- Utilizar abundante irrigación externa con solución de NaCl pre-refrigerada a 5°C.
- Realizar la preparación del alveolo con inserciones secuenciales de la fresa (entrando y extrayendo la fresa de la osteotomía)
- Realizar el avance de la fresa aplicando una ligera presión.

Las velocidades de giro recomendadas son:

(Deben particularizarse en función del tipo de hueso según criterio del profesional)

Fresa piloto	850 r.p.m.
Fresa 2.5	800 r.p.m.
Fresa 2.8	750 r.p.m.
Fresa 3.2	650 r.p.m.
Fresa 3.65	650 r.p.m.
Fresa 4.45	550 r.p.m.
Fresa avellanadora	350 r.p.m.

Secuencia de fresado

Ø3.3mm

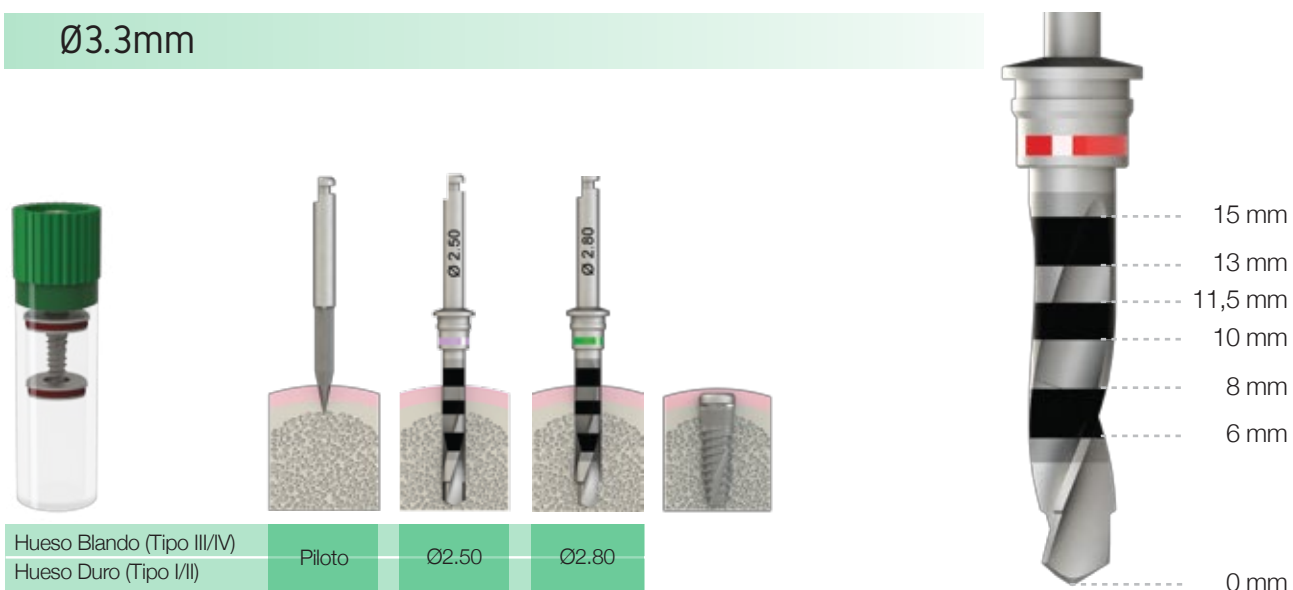

Protocolo Quirúrgico Vulkan® External Hex.

Ø3.75mm

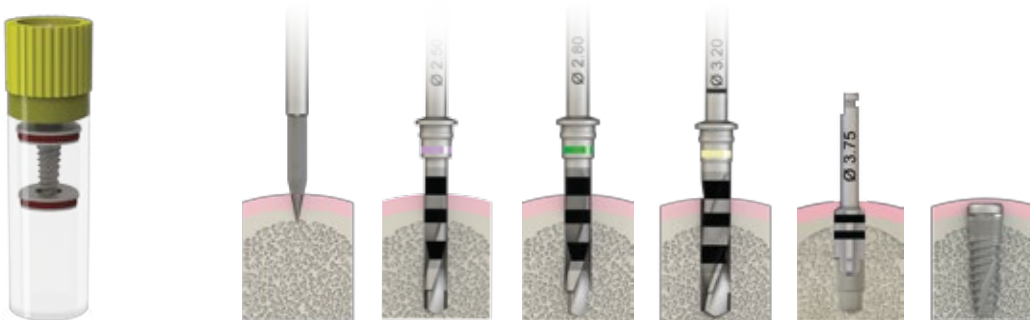

Hueso Blando (Tipo III/IV)	Piloto	Ø2.50	Ø2.80	Ø3.20		
Hueso Duro (Tipo I/II)					Avellanadora	

Ø4.2mm

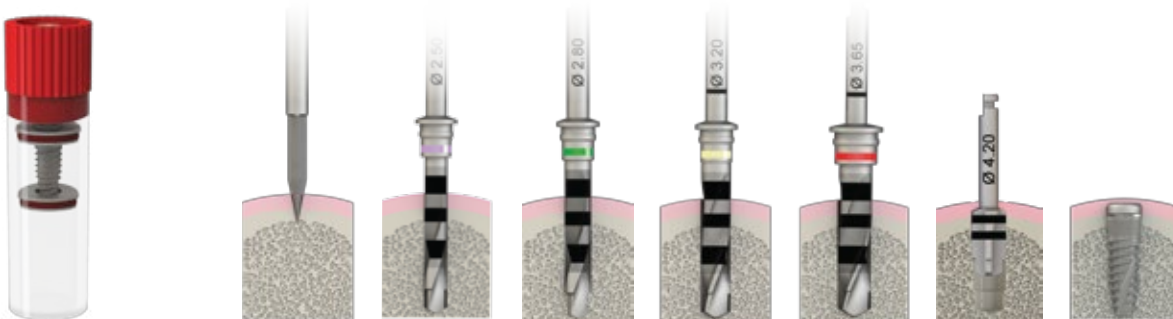

Hueso Blando (Tipo III/IV)	Piloto	Ø2.50	Ø2.80	Ø3.20	Ø3.65	
Hueso Duro (Tipo I/II)						Avellanadora

Ø5.0mm

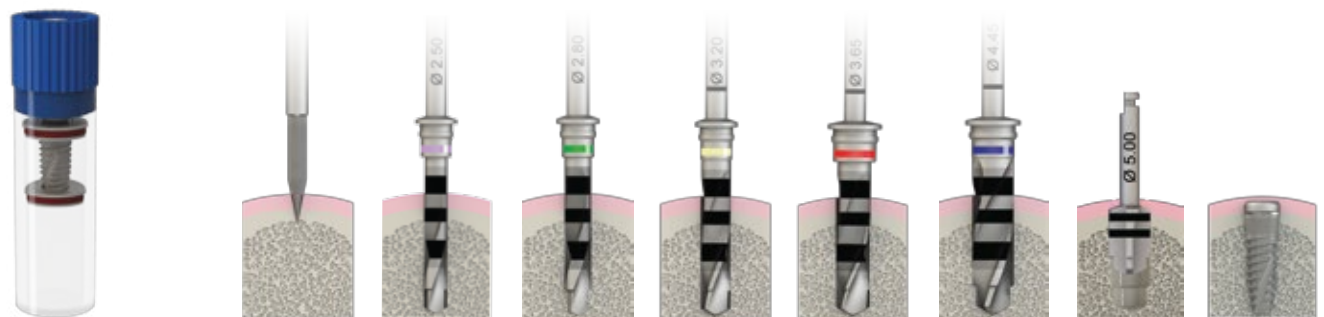

Hueso Blando (Tipo III/IV)	Piloto	Ø2.50	Ø2.80	Ø3.20	Ø3.65	Ø4.45	
Hueso Duro (Tipo I/II)							Avellanadora

Smart Implant Driver Vulkan® External Hex.

Triple Funcionalidad

✓ Inserción del implante.

✓ Transporte del implante, retenido por fricción

✓ Colocación del tapón de cierre mediante la punta hexagonal de 0.9 mm.



○ Driver Contra-Ángulo

Corto (21 mm.) **Largo (27 mm.)**

NP VEXTDRN1 VEXTDRN2
RP VEXTDRR1 VEXTDRR2

○ Driver Carraca

Corto (21 mm.) **Largo (27 mm.)**

NP VEXTDRN3-R VEXTDRN4-R
RP VEXTDRR3-R VEXTDRR4-R



Colocación del implante Paso a Paso

Vulkan® External Hex.



PASO 1

Abrir el vial que contiene el implante, dejar el tapón en una superficie estéril. El tapón aloja en su parte superior el tornillo de cierre.

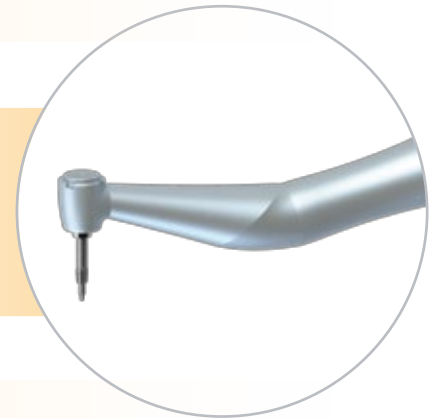

PASO 2

Cargar el driver en el contra-ángulo.



PASO 3

Insertar el driver en el implante realizando una ligera presión en sentido axial, se mantendrán unidos por fricción. Extraer el implante del vial y proceder a su transporte hasta el alveolo implantario.

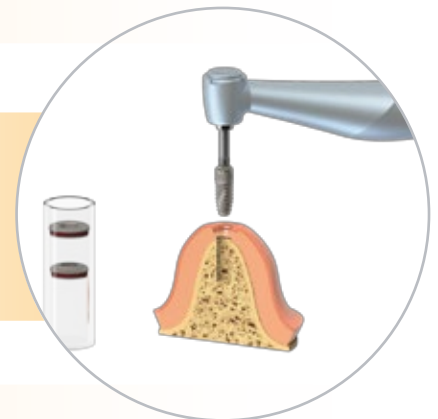

PASO 4

Iniciar la inserción del implante regulando el micromotor a baja velocidad (10-15 rpm) a un torque de 30-35 Ncm

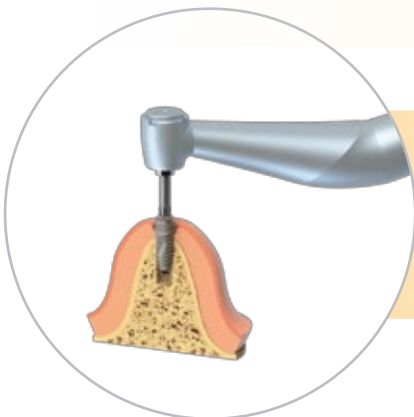

PASO 5

Insertarlo hasta el 75% de su longitud manteniendo un torque máximo de 30-35 Ncm

Colocación del implante Paso a Paso

Vulkan® External Hex.

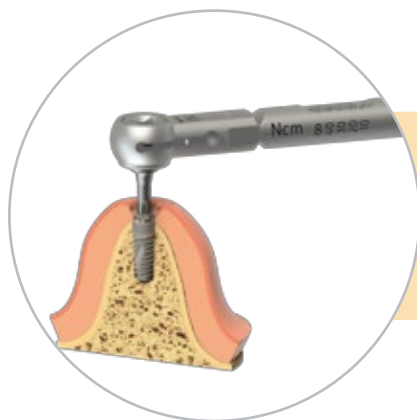

PASO 6

Finalizar la inserción del implante mediante dispositivos manuales, preferiblemente con la carraca dinamométrica a un torque máximo de 40-45 Ncm



PASO 7

Colocar el adaptador manual en el Smart Implant Driver de carraca.



PASO 8

Desenroscar el tornillo de cierre del tapón del vial del implante mediante el Smart Implant Driver External Hex., que posee una punta hexagonal de 0.9 mm.

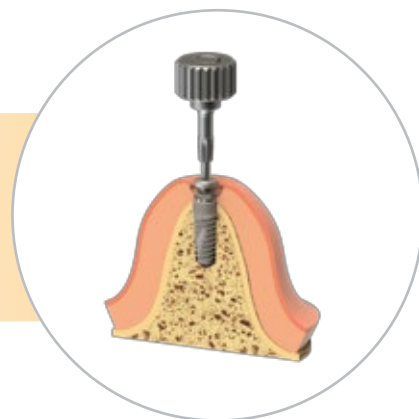

PASO 9

Insertar el tornillo de cierre en el implante manualmente. Se recomienda no exceder un par de 10 Ncm.

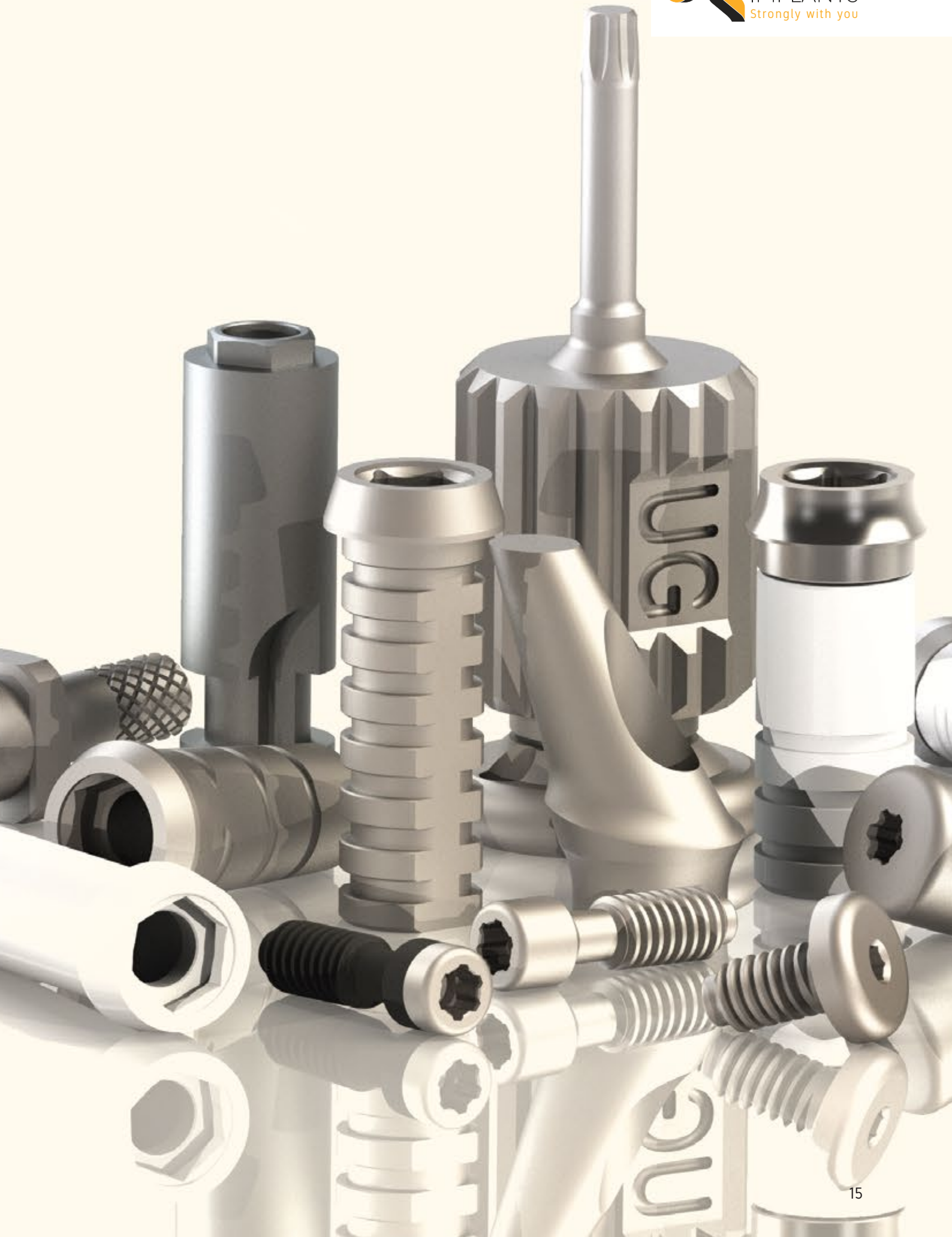

Soluciones protésicas y Herramientas

Vulkan® External Hex.,

Introducción

Soluciones protésicas **fiables e innovadoras** que garantizan un **ajuste perfecto** y la máxima **robustez**.

Gracias a nuestro avanzado proceso de fabricación, obtenemos unas tolerancias de tan **solo 5 µm**, garantizando la ausencia de micro movimientos en los componentes protésicos mediante una conexión extremadamente **sellada y precisa**.

Índice

Soluciones Protésicas y Herramientas

-	Componentes Básicos	17-18
-	Sistema Transepitelial Multi-Use®	19-20
-	Sistema de Sobredentaduras VulkanLoc®	21
-	Componentes CAD-CAM	22
-	Herramientas Protésicas y Quirúrgicas	23



Una Única Llave

Todos los componentes protésicos Vulkan® External Hex. funcionan con la misma llave Unigrip (excepto el Pilar Multi-Use® Recto y el sistema VulkanLoc®).

Componentes Básicos



Cicatrización

Tapón de cierre (Titanio Grado 5)

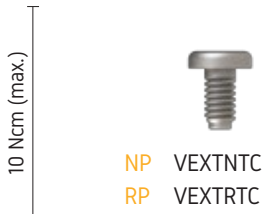

Pilar de Cicatrización - Emergencia Ø3.5 (NP) - Ø4.1 (RP) (Titanio Grado 5)



Pilar de Cicatrización - Emergencia Ø4.5 (NP) - Ø5.0 (RP) (Titanio Grado 5)



Impresión

Coping de Impresión (Titanio Grado 5)



Réplica (Acero Inoxidable)



Protésis atornillada

Calcinable (POM C)



	Antirrotatorio	Rotatorio
NP	VEXT04N0001	VEXT04N0002
RP	VEXT04R0001	VEXT04R0002

Pilar de Sobrecolado (CrCo + POM C)



	Antirrotatorio	Rotatorio
	VEXT05N0001	VEXT05N0002
	VEXT05R0001	VEXT05R0002

Pilar Provisional (Titanio Grado 5)

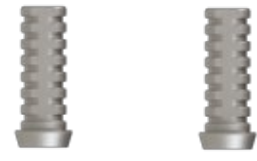

	Antirrotatorio	Rotatorio
	VEXT06N0001	VEXT06N0002
	VEXT06R0001	VEXT06R0002

Pilar Sobrecolado Angulado



Antirrotatorio - 17°
1- VCHA170001
2- VEXT05R0003



Rotatorio - 17°
1- VCHA170001
2- VEXT05R0004



Antirrotatorio - 30°
1- VCHA300001
2- VEXT05R0003



Rotatorio - 30°
1- VCHA300001
2- VEXT05R0004

Prótesis cementada

Pilar Recto (Titanio Grado 5)



h1.0 mm
NP VEXT07N1001
RP VEXT07R1001

Pilar Angulado (Titanio Grado 5)



	15° h1.0 mm	25° h2.0 mm
NP	VEXT07N1515	-
RP	VEXT07R1515	VEXT07R2025

Tornillos protésicos (Titanio Grado 5)

(Conexión Unigrip)



30 Ncm (max.)

	Titanio DLC	Titanio
NP	VEXT09N07T	VEXT09N07
RP	VEXT09R07T	VEXT09R07

Tornillo protésico Angulado (Titanio Grado 5)

(Conexión Tetralobular)



30 Ncm (max.)

	Titanio	Corta
	VEXT09R00-TLB	VSDTLB-1
		Mediana
		VSDTLB-2
		Larga
		VSDTLB-3

Transepitelial Multi-Use®



Pilares Multi-Use®

Pilar Recto Multi-Use® (Titanio Grado 5)

30 Ncm (max.)					
	h1.0 mm	h2.0 mm	h3.0 mm	h4.0 mm	h5.0 mm
	NP VEXT10N1000	VEXT10N2000	VEXT10N3000	-	-
	RP VEXT10R1000	VEXT10R2000	VEXT10R3000	VEXT10R4000	VEXT10R5000

Pilar Angulado Multi-Use® (Titanio Grado 5)

30 Ncm (max.)						
	17° h2.0 mm	17° h3.0 mm	17° h4.0 mm	30° h3.0 mm	30° h4.0 mm	30° h5.0 mm
	NP -	-	-	-	-	-
	RP VEXT10R2017	VEXT10R3017	VEXT10R4017	VEXT10R3030	VEXT10R4030	VEXT10R5030

Cicatrización

Tapón de Cicatrización Multi-Use®



Plástico
MU0100



Titanio
MU0101

Impresión

Coping de Impresión Multi-Use® (Titanio Grado 5)



Cubeta Abierta
MU0201



Cubeta Cerrada
MU0202

Réplica Multi-Use® (Acero Inoxidable)



MU03

Prótesis atornillada

Calcinable
Multi-Use® (POM C)



MU0402

Pilar de Sobrecolado
Multi-Use® (CrCo + POM C)



MU0502

Pilar Provisional
Multi-Use®



Titanio
MU0602



PEEK
MU0602P

Pilar Sobrecolado Angulado Multi-Use®



Antirrotatorio - 17°
1- VCHA170001
2- MU0504



Antirrotatorio - 30°
1- VCHA300001
2- MU0504



Contra-Ángulo
VDMU-1



Carraca
VDMU-2

Tornillo Protésico Multi-Use® (Titanio Grado 5)

 (Conexión Unigrip)

15 Ncm (max.)



Titanio DLC
MU0905T



Titanio
MU0905

Tornillo Protésico Multi-Use® Angulado

 (Conexión Tetralobular)

15 Ncm (max.)



Titanio
MU0900-TLB



Corta
VSDTLB-1

Mediana
VSDTLB-2

Larga
VSDTLB-3

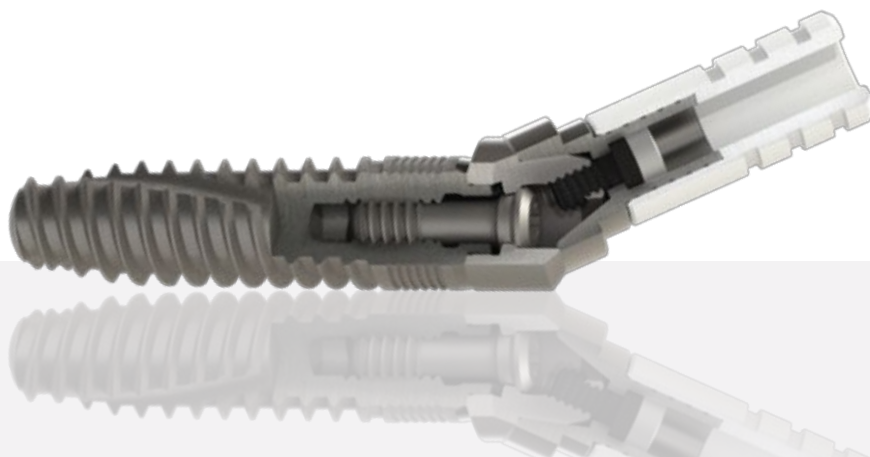

Sobredentaduras VulkanLoc®



Pilar VulkanLoc® (Titanio Grado 5 + Recubrimiento de TiN)

30 Ncm (max.)

	0,7mm	2mm	3mm	4mm	5mm	6mm	1,5mm
	h1.0 mm	h2.0 mm	h3.0 mm	h4.0 mm	h5.0 mm	h6.0 mm	Tejido blando
NP	VEXT11N1000	VEXT11N2000	VEXT11N3000	VEXT11N4000	VEXT11N5000	-	
RP	VEXT11R1000	VEXT11R2000	VEXT11R3000	VEXT11R4000	VEXT11R5000	VEXT11R6000	

Retenedores VulkanLoc®

 Azul Ref: L0402 X4 (1.5 lbs)	 Rosa Ref: L0403 X4 (3.0 lbs)	 Transparente Ref: L0404 X4 (5.0 lbs)	 Negro Ref: L0400 X4
 Rojo Ref: L0401 X4 (1.0 lbs)	 Naranja Ref: L0405 X4 (2.0 lbs)	 Verde Ref: L0407 X4 (4.0 lbs)	

Kit de procesamiento VulkanLoc®

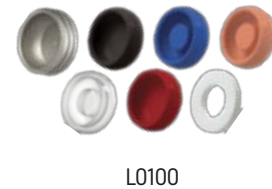

Cápsula Metálica y Retenedor Negro



Réplica VulkanLoc®



Transportador VulkanLoc®



Arandela Espaciadora



Smart Tool VulkanLoc®



Llave multiuso para el juego de retenciones VulkanLoc®

Llave VulkanLoc®



Coping de Imp. VulkanLoc®



Componentes CAD-CAM

* Librerías disponibles en:
www.vulkanimplants.com



Interfases

ScanBody (Peek)



Antirrotatoria

RP h1.5 mm - VEXT08R1501
 h2.5 mm - VEXT08R2501
 h3.5 mm - VEXT08R3501



Rotatoria

h1.5 mm - VEXT08R1502
 h2.5 mm - VEXT08R2502
 h3.5 mm - VEXT08R3502



Extraoral
 VSCB001

Interfase para transepitelial Multi-Use®

ScanBody Multi-Use® (Peek)



MU0801



Extraoral
 VMU13R03

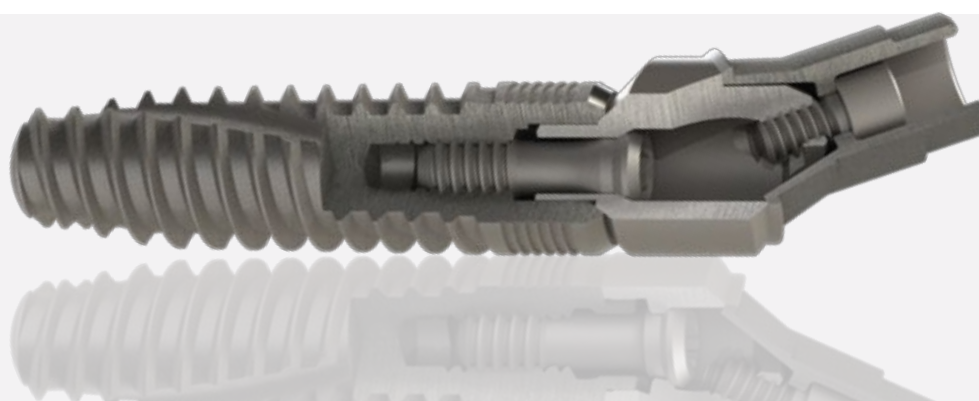

Herramientas Protésicas y Quirúrgicas



Llave Protésica Unigrip

Llave Manual



Corta
VSDUG-1-R

Larga
VSDUG-2-R

Contra-Ángulo



Corta
VSDUG-3

Larga
VSDUG-4

Llave Tetralobular

Contra-Ángulo



Corta
VSDTLB-1
Mediana
VSDTLB-2
Larga
VSDTLB-3

Paralelizador (Con marcas de profundidad)



Ø 2.0/2.8
VG20280

Ø 2.0/3.2
VG20320

Prolongador de Fresa



VDL

Smart Implant Driver Contra-Ángulo



Corto (21 mm.)
NP VEXTDRN1 RP VEXTDRR1

Largo (27 mm.)
NP VEXTDRN2 RP VEXTDRR2

Smart Implant Driver Carraca

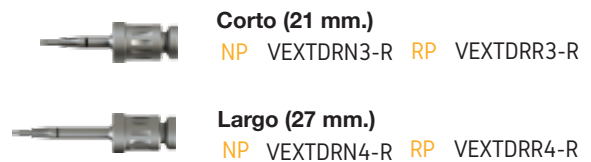

Corto (21 mm.)
NP VEXTDRN3-R RP VEXTDRR3-R

Largo (27 mm.)
NP VEXTDRN4-R RP VEXTDRR4-R

Fresas Quirúrgicas



Piloto
VFP

Ø 2.5
VFT250

Ø 2.8
VFT28

Ø 3.2
VFT32

Ø 3.65
VFT365

Ø 4.45
VFT445

Ø 3.75
VFAV375

Ø 4.20
VFAV420

Ø 5.00
VFAV500

Topes de fresas

Serie 1 para fresas:
Ø2.50 / Ø2.80 / Ø3.20



Serie 2 para fresas:
Ø3.65 / Ø4.45



Herramientas Protésicas y Quirúrgicas



VSK-EXT
*(No Incluye Topes)

VSK-EXT-T
*(Incluye Topes en la parte inferior del kit)

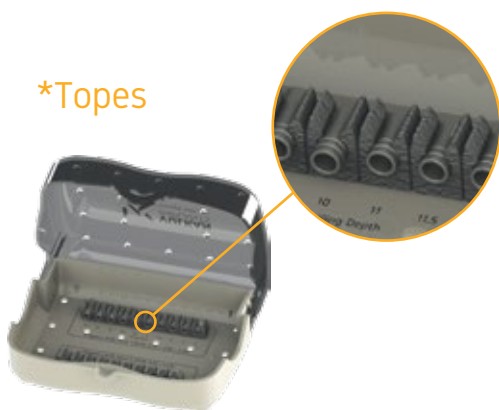

EL KIT QUIRÚRGICO VULKAN® CONTIENE

	VFP	Vulkan® Fresa Piloto
	VFT 25	Vulkan® Fresa para Tope Ø 2.5
	VFT28	Vulkan® Fresa para Tope Ø 2.8
	VFT32	Vulkan® Fresa para Tope Ø 3.2
	VFT365	Vulkan® Fresa para Tope Ø 3.65
	VFT445	Vulkan® Fresa para Tope Ø 4.45
	VFAV375	Vulkan® Avellanadora Ø3.75
	VFAV420	Vulkan® Avellanadora Ø4.20
	VFAV500	Vulkan® Avellanadora Ø5.00
	VG2028	Vulkan® Paralelizador Ø2.0/2.8
	VG20320	Vulkan® Paralelizador Ø2.0/3.2
	VDL	Vulkan® Prolongador de Fresa
	VSDUG-2-R	Vulkan® Llave Manual / Carraca Unigrip Larga
	VEXTDRN3-R	Vulkan® External Hex NP Implant Driver Manual / Carraca Corto
	VEXTDRN4-R	Vulkan® External Hex NP Implant Driver Manual / Carraca Largo
	VEXTDRR3-R	Vulkan® External Hex RP Implant Driver Manual / Carraca Corto
	VEXTDRR4-R	Vulkan® External Hex RP Implant Driver Manual / Carraca Largo
	VEXTDRN1	Vulkan® External Hex. NP Implant Driver Contra-Ángulo Corto
	VEXTDRN2	Vulkan® External Hex. NP Implant Driver Contra-Ángulo Largo
	VEXTDRR1	Vulkan® External Hex. RP Implant Driver Contra-Ángulo Corto
	VEXTDRR2	Vulkan® External Hex. RP Implant Driver Contra-Ángulo Largo
	VDIN2	Vulkan® Carraca Dinamométrica 10-70 Ncm (4x4 / Ø 7)

Innovación,
Precisión
y Calidad



R&D+i

Nuestro equipo de I+D+i está formado por **ingenieros y doctores** con larga experiencia en el desarrollo de implantes y aditamentos dentales.

Conjuntamente, investigan las necesidades de los usuarios y diseñan los **innovadores productos** Vulkan® Implants bajo los más **avanzados protocolos de la Ingeniería Médica** y acorde a la normativa **UNE 166002**.

TECNOLOGÍA PUNTA

Los productos Vulkan® Implants son conocidos por su **alta precisión, calidad y robustez**. Esto es posible, entre otras cosas, gracias al **know-how de nuestros especialistas**, expertos en piezas dentales, y a la maquinaria CNC de última generación, que nos permite garantizar **tolerancias de tan sólo 5 µm**.

Orgullosamente, podemos decir que nuestros productos se fabrican con el sistema tecnológico **más preciso del mundo**.

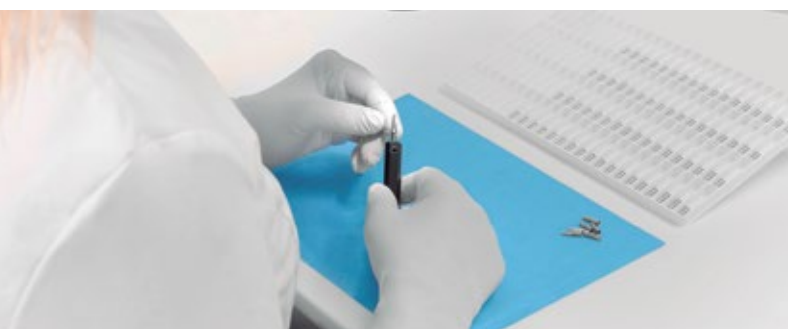
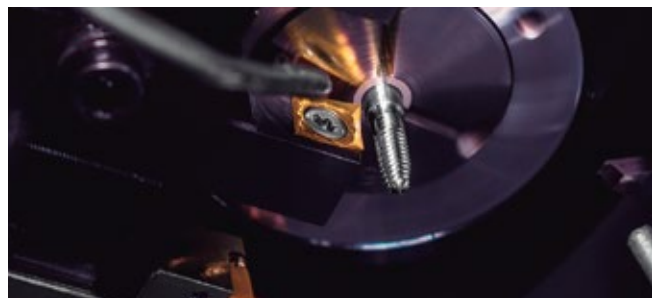

ALTA CALIDAD GARANTIZADA

Nuestro Departamento de Calidad está dotado de **estrictos y rigurosos sistemas de control**.

Máquinas robotizadas de **visión artificial** aseguran las correctas medidas de todas las piezas. Mediante una innovadora tecnología de **láser óptico**, controlamos al más micrométrico detalle la geometría del implante o aditamento observado. Adicionalmente, para garantizar la perfecta funcionalidad de la pieza, nuestro equipo comprueba físicamente el perfecto ajuste de cada una de ellas. **Control unitario 100%**.

Certificaciones de calidad Europeas

ISO 9001



ISO 13485



IQNet



Marcado CE



Licencia AEMPS



Ciencia

Vulkan®, Comprometidos con la Ciencia

- ✓ Colaboración científica con universidades.
- ✓ **Casos clínicos** con **colaboradores privados** demuestran nuestra fiabilidad y eficacia.
- ✓ **Comité científico** integrado por doctores de prestigio:



Dr. Samir Aboul-Hosn

Cirugía Oral y Maxilofacial

El Dr. Samir Aboul-Hosn, especialista en Cirugía Maxilofacial, obtuvo el grado de Doctor en Medicina con “Excelente Cum Laude” por su trabajo sobre “La tecnología 3D aplicada a la Cirugía Ortognática” en la Universitat Internacional de Catalunya. Actualmente ejerce como **Director Científico de Vulkan Implants** y, paralelamente, como Jefe del Servicio de Cirugía Maxilofacial en el Hospital Plató de Barcelona. Además, es Profesor Asociado en la Universitat Internacional de Catalunya, donde sigue diferentes líneas de investigación científica.



Dr. Manuel Piñera

Implantología y prótesis dental

El Dr. Manuel Piñera posee una avalada experiencia en cirugía y prótesis implantológica. Su meritoria carrera profesional se distingue por su dedicación a la docencia e investigación en distintas universidades como la UB y la UIC durante más de 20 años. Paralelamente, ha ejercido como cirujano oral en la clínica privada, convirtiéndose en un profesional de referencia.



Dr. Octavi Ortiz Puigpelat

Implantología y prótesis dental

El Dr. Octavi Ortiz, experto en Implantología y prótesis dental, es un moderno profesional que ejerce en prestigiosas clínicas privadas de Barcelona. Autor de publicaciones y ponencias a nivel nacional e internacional, su labor se extiende hasta el campo académico, siendo Profesor Asociado del International Master of Oral Surgery (UIC).

+ Información, por favor visite www.vulkanimplants.com/es/comite-cientifico/

Casos Clínicos Vulkan®

CASO CCVINH1501

Antes



Después



4 meses después de la cirugía



1 año después de la cirugía

CASO CCVINH1502

Antes



Después



4 meses después de la cirugía



1 año después de la cirugía

CASO CCVINH1503

Antes

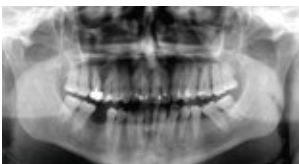

Después



4 meses después de la cirugía



1 año después de la cirugía

CASO CCVINH1601

Antes



Después



2 meses después de la cirugía



8 meses después de la cirugía



Vulkan® External Hex.



www.vulkanimplants.com